

Käyttöohje

iTec XT and iTec XTR



Alkuperäisten ohjeiden kieli on englanti.
Muut kielet on käännetty alkuperäisestä ohjeesta.
(Direktiivi 2006/42/EY)

© Copyright Thermia AB

Sisällysluettelo

1	Esipuhe	5
2	Varo-ohjeet	6
	2.1 Tärkeää	6
	2.2 Asennus ja huolto	7
	2.3 Ulkoyksikön turva-alue iTec XTR	8
	2.4 Huolto	9
	2.5 Varoventtiilit	9
3	Tietoja lämpöpumpusta	10
	3.1 Komponentit ja toiminnot	10
	3.1.1 Lämmitys	10
	3.1.2 Käyttövesi	10
	3.1.3 Sulatus	10
	3.1.4 Jäähdytys	11
	3.1.5 Lisälämpö	11
	3.1.6 Lämmitysjärjestelmän virtauksen valvonta	11
4	Ohjausjärjestelmä	12
	4.1 Näppäimistö	13
	4.2 Merkkivalo	13
	4.3 Näyttö	13
	4.4 Päävalikko	15
5	Asetukset ja säädöt	16
	5.1 Käyttötilan asettaminen	16
	5.2 Sisälämpötilan säätäminen	17
	5.3 Jakopiiri 1 ja 2	19
	5.4 Käyttövesitila	20
	5.5 Jäähdytys	20
	5.6 Lämpötilojen lukeminen	21
	5.7 Käyttöajan lukeminen	21
	5.8 Kalenteri	21
	5.8.1 Lämpötilan laskun asetus yö- ja päiväaikaan	22
	5.8.2 Kalenteritoiminnon asetukset (päivämäärä ja aika)	22
	5.8.3 Käyttöveden, EVU:n tai tehonrajoituksen, hiljainen-tilan ja lämpötilan laskun asetus	23
	5.9 Häilytyshistoria	24
6	Säännölliset tarkistukset	25
	6.1 Toimintatarkastus	25
	6.2 Lämmityspiirin menojohdon vedenpaineen tarkastaminen	26
	6.3 Varoventtiilien tarkistus	26
	6.4 Vuodon sattuessa	26
	6.5 iTec XT: R32-kylmäainevuodon sattuessa	27
	6.6 iTec XTR: R290-kylmäainevuodon sattuessa	27
	6.7 Lämmityspiirin roskasihdin puhdistus	27
	6.8 Ulkoyksikön huolto ja puhdistus	28
7	Ohjaustietokoneen oletusasetus	29
8	Asennuspöytäkirja	30
9	Tarkistuslista	31



10	Huoltosuunnitelma	32
-----------	--------------------------------	-----------

1 Esipuhe

Thermia-lämpöpumpun hankkiminen on sijoitus parempaan tulevaisuuteen.

Thermia-lämpöpumppu luokitellaan uusiutuvan energian lähteeksi, joten se on ystävällinen ympäristölle. Lisäksi lämpöpumppu on turvallinen ja kätevä keino tuottaa kotiin edullisesti lämpöä, käyttövettä ja joissakin tapauksissa myös jäähdytystä.

Kiitämme meille osoittamastasi luottamuksesta, kun olet ostanut Thermia-lämpöpumpun. Toivottavasti pumpusta on sinulle hyötyä vuosikausiksi.

Parhain terveisin

Thermia-lämpöpumput

2 Varo-ohjeet

2.1 Tärkeää

Varoitus



Vain ammattitaitoiset asentajat saavat avata sisä- ja ulkoyksikön etuosan.

Varoitus



Tätä laitetta voivat käyttää vähintään 8-vuotiaat lapset ja henkilöt, joiden fyysinen tai psyykkinen kunto on heikentynyt, joiden aistit ovat heikentyneet tai joiden kokemus tai tietämys lämpöpumpusta on puutteellinen, jos heitä valvotaan tai heille on annettu ohjeet sen turvalliseen käyttöön ja he ymmärtävät käyttöön liittyvät riskit. Lapset eivät saa tehdä laitteen puhdistus- tai ylläpitotöitä ilman aikuisen valvontaa.

Varoitus



Lasten ei saa antaa leikkiä tuotteella.

Varoitus



Älä käytä ulko- tai sisäyksikköä muuhun kuin sille määritettyyn käyttötarkoitukseen.

Järjestelmä ei periaatteessa tarvitse huoltoa, mutta tietyt tarkistukset ovat tarpeen. Ota yhteys asentajaan mahdollisia huoltotöitä varten.

2.2 Asennus ja huolto

Huomio

Vain ammattitaitoiset asentajat saavat asentaa, käyttää, huoltaa ja korjata sisä- ja ulkoyksikön.

Huomio

Vain pätevät sähköasentajat saavat tehdä sisä- ja ulkoyksikön sähköasennuksen ja huoltotyöt.

Huomio

Vain ammattitaitoiset kylmäasentajat saavat tehdä ulkoyksikön kylmäainepiirin liittyviä töitä.

Huomio

Laite on varastoitava ja asennettava siten, ettei mekaanisia vaurioita tapahdu.

2.3 Ulkoyksikön turva-alue iTec XTR

Laitteessa käytetään syttyvää R290- kylmäainetta. On tärkeää olla tietoinen ulkoyksikön ympärillä olevasta turva-alueesta. Pidä tämä alue aina vapaana avotulesta ja syttymislähteistä, kuten grillistä, palavista savukkeista jne.

Varoitus



Pidä ulkoyksikön ympärillä oleva alue vapaana syttymislähteistä ja avotulesta. Katso alla oleva kuva.

Yksikkö: mm

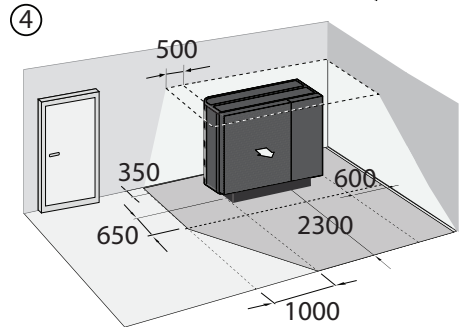
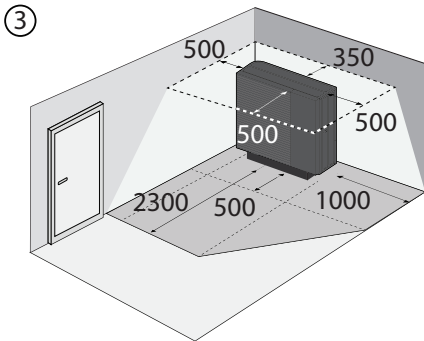
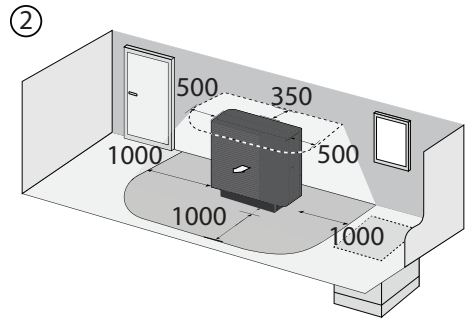
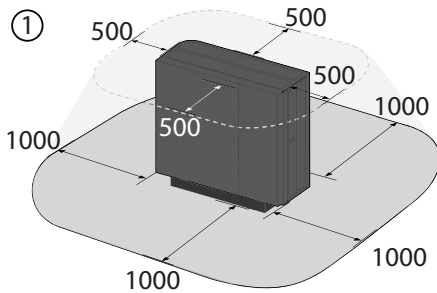

2.4 Huolto

Vain pätevät asentajat voivat huoltaa seuraavia osia:

- Ulko- ja sisäyksiköt
- Kylmäainepiiri
- Sähkönsyöttö
- Varoventtiilit

Lämpöpumpun käyttöturvallisuuteen vaikuttavien rakenteellisten asennusten tekeminen ei ole sallittua.

2.5 Varoventtiilit

- Älä missään tapauksessa tuki varoventtiilin ylivuotoputken liitäntää.
- Seuraavat varo-ohjeet koskevat käyttöveden piirin varoventtiiliä ja vastaavaa ylivuotoputkea: Vesi laajenee lämmitessään, minkä vuoksi järjestelmästä pääsee pieni määrä vettä ylivuotoputken kautta. Ylivuotoputkesta tuleva vesi voi olla kuumaa! Anna sen siksi valua lattiakaivoon, jotta vältetään palovammat.

3 Tietoja lämpöpumpusta

3.1 Komponentit ja toiminnot

3.1.1 Lämmitys

Lämpöpumppu tuottaa lämpöä (esim. talon tai uima-altaan lämmitykseen) ja lämmittää käyttöveden.

Lämpöpumpun asennuksessa on kaksi yksikköä: ulos sijoitettu lämpöpumppu ja sisälle sijoitettu ohjausyksikkö. Molempia voidaan käyttää uudistettavissa lämmitysjärjestelmissä ja uusissa asennuksissa. Lämpö ja jäähdytys siirtyvät taloon vesijärjestelmän avulla.

3.1.2 Käyttövesi

iTec Compact, iTec XT Total ja iTec XT Total EQ on mukautettu käyttöveden tuotantoon. Lämmöntuotto, jäähdytys ja käyttöveden tuotanto eivät voi tapahtua samaan aikaan. Käyttöveden tuotanto on etusijalla lämmöntuottoon ja jäähdytykseen nähden.

iTec XT Compact, iTec XT Total ja iTec XT Total EQ -laitteissa on integroitu 180 litran lämmitin, jonka TWS-silmukka (tulee sanoista Tap Water Stratificator) tehostaa lämmönsiirtoa ja veden sekoittumista.

Lämminvesivaraajan vesi kuumennetaan säännöllisin aikavälein (EI aktiivinen KOMPRESSORI-tilassa) kiinteän uppolämmittimen tuottamalla lisälämmöllä, jotta vesisäiliöön ei muodostu bakteereja (bakteeriestotoiminto). Tehdasasetuksen aikaväli on seitsemän päivää (muutettavissa).

Käyttövesi on asetettu etusijalle ennen lämmitystä. Lämmitystarve lasketaan ulkolämpötilan ja asetetun lämpökäyrän perusteella. Lisälämpö käynnistyy tarvittaessa automaattisesti, jos sellainen on asennettu.

3.1.3 Sulatus

Käytön aikana ulkoyksikön ilmalämmönvaihdin jäähtyy lämmönvaihdon vuoksi. Samaan aikaan kosteus saa sen jäätymään alhaisissa ulkolämpötiloissa. iTec XT on varustettu automaattisella toiminnolla, joka sulattaa ilmalämmönvaihtimen käyttäen energiaa mistä tahansa sillä hetkellä aktiivisena olevasta lämmönlähteestä.

Kylmäainepiirin matala lämpötila ilmalämmönvaihtimen jälkeen käynnistää sulatuksen, ja sen käynnistyminen vaihtelee mm. ulkolämpötilan, ilmankosteuden ja käyttöajan mukaan. Sulatuksen kesto vaihtelee ilmalämmönvaihtimen jäätymisasteen mukaan. Sulatus jatkuu, kunnes ilmalämmönvaihdin vapautuu kokonaan jäästä ja lämpötila alkaa nousta kylmäainepiirissä. Kun sulatus on päättynyt, lämpöpumppu palaa käyttötilaan, joka oli käytössä ennen sulatusta.

Varoitus

Älä käytä sulatusjakson aikana mitään ulkoista apua, kuten avotulta tai mekaanista apuvälinettä.

Varoitus

Ulkoyksikön takaosassa on ulkolämpötila-anturi. Sitä ei saa missään tapauksessa peukaloita tai siirtää. Se saattaa estää sulatustoiminnan toiminnan ja aiheuttaa yksikön vaurioitumisen.

3.1.4 Jäähdytys

Sisäyksikön ohjausyksikkö käynnistää jäähdytystoiminnan, joka on pääasiassa lämpötilaohjattu. Talon lämmitys-järjestelmä jäähdytetään siirtämällä lämpöä kylmäainepiiriin ja sieltä ulkoyksikön ilmalämmönvaihtimeen.

Jos lämminvesivaraaja on asennettu, ohjausyksikkö vuorottelee jäähdytyksen ja käyttöveden tuotannon välillä ja asettaa käyttöveden tarpeen etusijalle.

3.1.5 Lisälämpö

Lisälämpö sisältyy malleihin iTec XT Plus, iTec XT Compact, iTec XT Total ja iTec XT Total EQ. Lisälämmön muodostaa sähkövastus, joka asennetaan menojohdtoon ennen vaihtoventtiiliä.

Lisälämpö kytkeytyy automaattisesti päälle, jos järjestelmä on AUTO-käyttötilassa, kun lämmöntarve on lämpöpumpun kapasiteettia suurempi.

iTec XT Plus, not valid , iTec XT Total ja iTec XT Total EQ-sarjojen sähkövastukset on tarkoitettu 400 V:n jännitteen syötölle. Niissä on kolme vastuselementtiä (LISÄLÄMPÖ 1, 2 ja 3) ja viisi tehoporrasta.

230 V:n malleissa on kaksi vastuselementtiä (LISÄLÄMPÖ 1 ja 2) ja kolme tehoporrasta.

Kahta porrasta (4 ja 5) ei voi aktivoida, kun kompressori on käynnissä, mutta portaita +4 ja +5 se on mahdollista.

3.1.6 Lämmitysjärjestelmän virtauksen valvonta

Lämmitysjärjestelmän on oltava optimaalisessa tilassa, jotta se toimii mahdollisimman tehokkaasti. Lämmitys-järjestelmän meno- ja paluujohdon välisen lämpötilaeron on oltava 5–10 °C. Jos ero on suurempi tai pienempi, lämpöpumppu on tehottomampi ja säästöt vähenevät.

Käyntinopeuden ohjauksella varustettu kiertovesipumppu iTec XT Plus, iTec XT Compact, iTec XT Total ja iTec XT Total EQ -laitteissa takaa, että lämpötilaero säilyy. Ohjausjärjestelmä tunnistaa tasapainotilan muutoksen ja lisää tai vähentää kiertovesipumpun nopeutta tarpeen mukaan.

4 Ohjausjärjestelmä

Sisäyksikössä on sisäänrakennettu ohjausjärjestelmä, joka automaattisesti laskee rakennuksen lämmön- ja jäähdytystarpeen ja ohjaa lämpöpumppua tuottamaan lämpöä ja jäähdytystä lasketun tarpeen mukaisesti.

Ohjauspaneelia käytetään näppäimistöllä, ja sen tiedot näkyvät näytössä ja merkivalon avulla.



Näytön tiedot ja valikot vaihtelevat tehdyistä valikkovalinnoista ja kytketyistä lisävarusteista riippuen.

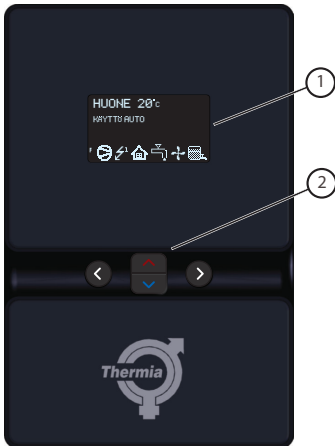

1. Näyttö
2. Näppäimistö

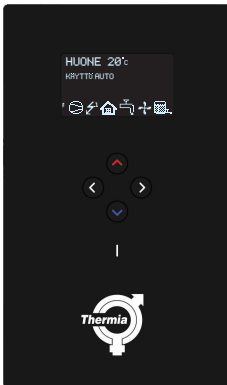

Näyttö kuten yksiköissä iTec XT Standard ja iTec XT Plus

4.1 Näppäimistö

-painiketta käytetään, kun haluat selata valikkoa ylöspäin ja/tai suurentaa arvoa.

-painiketta käytetään, kun haluat selata valikkoa alaspäin ja/tai pienentää arvoa.

-painiketta käytetään, kun valitaan arvo tai avataan valikko.

-painiketta käytetään, kun peruutetaan valinta tai poistutaan valikosta.









4.2 Merkkivalo





Ohjauspaneelin alareunassa olevalla merkkivalolla on kolme tilaa:

- Sammunut, lämpöpumppu ei saa syöttöjännitettä.
- Kun valo palaa jatkuvasti vihreänä, lämpöpumppu saa jännitteen ja on valmis tuottamaan lämmitystä tai käyttövedettä, jos ei ole POIS-tilassa.
- Vilkkuu vihreänä, hälytys on aktiivinen.

4.3 Näyttö

Näytössä näkyvät pumpun toimintatiedot, tila ja mahdolliset hälytykset.

Sym-boli	Merkitys	Kuvaus
	KOMPRESSORI	Kompressori on käynnissä.
	SALAMA	Lisälämpö on käynnissä. Numero ilmaisee, mikä lisävaihe on käytössä.
	TALO	Ilmaisee, että lämpöpumppu tuottaa lämpöä.
	HANA	Ilmaisee, että lämpöpumppu tuottaa lämpöä lämminvesivaraajaan.
F	VIRTAUSVAHTI	Ilmaisee ulkoyksikön läpi menevän virtauksen.
	KELLO	Huonelämpötilan laskeminen on käytössä.
	SÄILIÖ	Ilmaisee lämminvesivaraajassa olevan käyttöveden tason. Kun käyttövedettä tuotetaan lämminvesivaraajassa, näytössä näkyy vilkkuva säiliön kuvake.
	SÄILIÖ ja SALAMA	Säiliön vieressä näkyvä salaman symboli osoittaa käyttövesisäiliön ylikuumennuksen olevan käynnissä (bakteeniestotoiminto).
	SULATUS	Näkyy, kun sulatus on käytössä.
+	PUHALLIN	Näkyy, kun puhallin on käynnissä.

Sym-boli	Merkitys	Kuvaus
	JÄÄHDYTYS	Ilmaisee, että lämpöpumppu tuottaa jäähdytystä.
	ALLAS	Ilmaisee, että lämpöpumppu tuottaa allas-lämmitystä.
	ULKOLÄMPÖTILA	Näyttää ulkolämpötilan pilvessä näytönsäästötilassa.
	DCM-LISÄVARUSTE ASENETTU	Osoittaa, että DCM- tai Thermia Connect -lisävaruste on liitetty.
	ONLINE-YHTEYS	Osoittaa, että DCM- tai Thermia Connect -lisävaruste on liitetty ja on yhteydessä verkkoon.

Näytössä voivat näkyä myös seuraavat toimintatiedot:

Viesti	Merkitys
HUONE	Näyttää asetetun HUONE-arvon. Vakioarvo: 20 °C. Jos järjestelmään asennetaan lisävarusteena saatava huoneanturi, se näyttää todellisen lämpötilan ja haluttu sisälämpötila näkyy sulkeissa.
KÄYNNISTYS	Ilmaisee, että lämmön- tai käyttöveden tuotanto on tarpeen ja lämpöpumppu käynnistyy.
EVU POIS	Ilmaisee, että EVU-lisätoiminto on aktiivinen. EVU-toimintoa käytetään kytkemään lämpöpumppu pois päältä energian hinnan ollessa korkea.
EI LÄMMÖNTARVETTA	Ilmaisee, että lämmitys tai käyttöveden tuotanto ei ole tarpeen.
EI JÄÄHDYTYSTARVE	Ilmaisee, että jäähdytys ei ole tarpeen.
KOMPRESSORI KÄYNNISTYS --XX	Ilmaisee, että lämmitys tai käyttöveden tuotanto on tarpeen ja pumppu käynnistyy XX minuutin kuluttua.
KOMPRESSORI+LISÄLÄMPÖ	Ilmaisee, että kompressori ja lisälämpö tuottavat lämpöä.
KÄYNNISTYS_MIN	Ilmaisee, että lämmityksen tai käyttöveden tuotantotarve on olemassa, mutta lämmityksen käynnistysviive on aktiivisena.
LISÄ- LÄMPÖ	Ilmaisee, että lisälämmitys on tarpeen.
AKT. JÄÄHD.	Näky, kun jäähdytys on aktiivinen.
SULATUS	Näky, kun sulatus on käytössä.
VYÖHYKKEEN PYSÄYTYS	Näky, kun suljettujen alueiden vuoksi lämmityksen tarvetta ei ole.
TEHONRAJOITUS	Ilmaisee, että tehonrajoitus-lisätoiminto on aktiivinen. Tehonrajoitusta käytetään lämpöpumpun maksimitehonkulutuksen asettamiseen korkeiden energiatariffien aikana.

4.4 Päävalikko

INFORMAATIO-valikossa lämpöpumpun toimintoja voidaan asettaa ja säätää. Valikko avataan painamalla vasen- tai oikea-painiketta. Valikon tiedot vaihtelevat tehtyjen valikkovalintojen ja kytkettyjen lisävarusteiden mukaan. Perusvalikko näyttää seuraavalta:



1. Alavalikot
2. Paluu
3. Osoitin
4. Näytössä näkyvä nuoli osoittaa, että alavalikoita on vielä lisää.

Voit liikkua alavalikoissa painamalla painikkeita + ja -. Valitse alavalikko painamalla oikea-painiketta. Voit palata valikkoon vasen-painikkeella.

5 Asetukset ja säädöt

Asentaja tekee lämpöpumpun perusasetukset asennuksen yhteydessä. Seuraavassa on kuvattu useita asetuksia ja säätöjä, jotka voi tehdä itse.



Ennen kuin muutat ohjaustietokoneen asetuksia, sinun on selvitettävä, mitä muutokset merkitsevät. Kirjoita oletusasetus muistiin.

5.1 Käyttötilan asettaminen

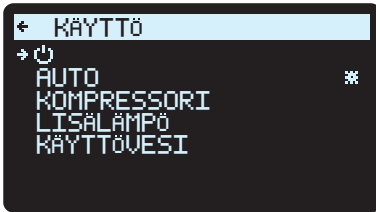

1. Avaa INFORMAATIO-valikosta KÄYTTÖ-valikko. Tähti osoittaa valittuna olevan toimintatilan.
2. Valitse uusi tila ylös- tai alas-painikkeella.
3. Vahvista valinta painamalla oikea-painiketta kerran.
4. Paina vasen-painiketta kahdesti.

Voit valita seuraavat käyttötilat:

Käyttötila	Merkitys
 (POIS)	Järjestelmä on kokonaan pois päältä. Tilassa voi myös kuitata ja nollata hälytyksiä.
AUTO	Lämpöpumppu ohjaa automaattisesti kompressorin toimintaa ja lisälämpöä (jos asennettu järjestelmään ja aktivoitu). AUTO-tilaa suositellaan.
KOMPRESSORI	Ohjausjärjestelmä sallii vain ulkoyksikön (kompressorin) toiminnan. Tässä käyttötilassa ei käytetä lisälämpöä, jos siihen on tarvetta, joten käyttöveden ylikuumennus (bakteeriestoitointi) ei ole käytössä.
LISÄ- LÄMPÖ	Ohjausjärjestelmä sallii vain lisälämmön toiminnan (jos asennettu järjestelmään ja aktivoitu).
KÄYTTÖVESI	Tässä tilassa lämpöpumppu tuottaa vain käyttövettä. Tilalämmitykseen ei syötetä lämpöä.

Varoitus

Talvella, kun on olemassa jäätyminen vaara, laite tulee kytkeä **pois päältä** vain hyvin lyhyiksi ajoiksi. **AUTO** on suositeltu asetus talvikaudella.

Varoitus

Jos jokin muu toimintatila kuin AUTO tai LISÄ-LÄMPÖ on käytössä talvikaudella, lämmitysjärjestelmästä on tyhjennettävä vesi. Muussa tapauksessa kaikki ulkoyksikön pysäyttävät hälytykset voivat aiheuttaa järjestelmään **jäätmisvaurioita**. Talvella, kun on olemassa jäätyminen vaara, laite tulee kytkeä pois päältä vain hyvin lyhyiksi ajoiksi. AUTO on suositeltu asetus talvikaudella.

5.2 Sisälämpötilan säätäminen

Sisälämpötilaa säädetään lämpökäyrää muuttamalla. Lämpökäyrä on ohjausjärjestelmän työkalu, jolla laskeetaan lämmöntarve integraaliarvona. Integraaliarvo määritetään vertaamalla lämmitysjärjestelmän menojohdon todellista lämpötilaa laskettuun arvoon, asetusarvoon. Lämmitystarve lasketaan ulkolämpötilan ja lämpökäyrän asetuksen perusteella.

Lämpökäyrää säädetään asennuksen aikana. Sitä voi kuitenkin säätää myöhemmin niin, että sisälämpötila on miellyttävä kaikissa sääoloissa. Oikein säädetty lämpökäyrä vähentää huollon tarvetta ja tuottaa energiatehokkaan toiminnan.

Lämpökäyrää voidaan säätää kahdella tavalla, osaksi LÄMMITYS-alavalikosta, osaksi HUONE-arvolla.

KÄYRÄ-arvon säätäminen

Seuraavassa näkyy tavanomainen lämpökäyrä. Kun ulkolämpötila on 0 °C, lämpöpumpun ohjaus pyrkii saamaan menojohdon lämpötilaksi 40 °C. Kun ulkolämpötila on lämpimämpi tai kylmempi kuin 0 °C, asetusarvo, jonka suhteen ohjaus säätelee, lasketaan tai nostetaan vastaavasti. Kun KÄYRÄ-arvoa suurennetaan, lämpökäyrä jyrkkenee, ja kun KÄYRÄ-arvoa pienennetään, lämpökäyrä loivenee. Tämä on energia- ja kustannustehokkain tapa sisälämpötilan säätämiseen. Siksi sitä on syytä käyttää pitkään aikavälin asetuksissa.

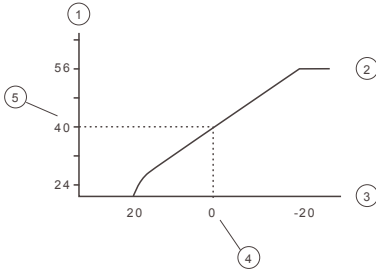

1. Menojohdon lämpötila (°C)
2. Suurin asetusarvo
3. Ulkolämpötila (°C)
4. 0 °C
5. Asetettu arvo (vakio 40 °C)

Voit muuttaa seuraavia asetuksia LÄMMITYS-valikossa:

Asetus	Kuvaus
KÄYRÄ	Jos KÄYRÄ-arvoa suurennetaan, lämpökäyrä jyrkkenee, ja jos arvoa pienennetään, se loivenee. Suurena tai pienennä arvoa tarpeen mukaan, jotta saavutetaan mahdollisimman tasainen sisälämpötila.
MIN	Menojohdon lämpötilan alin asetusarvo.
MAKS	Menojohdon lämpötilan ylin asetusarvo.
KÄYRÄ +5	Käytetään lämpökäyrän säätämiseen, kun ulkolämpötila on 5 °C.
KÄYRÄ 0	Käytetään lämpökäyrän säätämiseen, kun ulkolämpötila on 0 °C.
KÄYRÄ -5	Käytetään lämpökäyrän säätämiseen, kun ulkolämpötila on -5 °C.
LÄMMITYS POIS	Toiminto pysäyttää lämmöntuoton, kun ulkolämpötila on vähintään asetetun lämmityksen poiskytkemisarvon mukainen. (Oletusarvo on 17 °C)
JÄÄHDYTYKSEN	Valitse seuraavista tiloista: AUTO (Asetuslämpötilan mukaan), AUKI (Jäähdytyksen kokonaan avoin piiri) tai KIINNI .
VAKIOLÄMPÖTILA	Lämpötila, jonka jakopiiri 1 edellyttää puskurisäiliöstä ja jakelee lämmitysjärjestelmään. Voimassa vain, kun puskurisäiliö on aktivoitu ja jakopiiri 1 kytketty.
LÄMPÖTILALENNUS	Lämpötila, joka on voimassa lämpötilan laskussa, ohjataan KALENTERI-valikosta.
HUONEKERROIN	Näytetään vain, jos huonelämpötilan anturi on asennettu. Määrittää, miten suuri vaikutus huonelämpötilalla on menojohdon lämpötilaa laskettaessa. Lattialämmityksessä suosittelemme HUONEKERROIN-asetukseksi 1, 2 tai 3. Patterilämmitykselle suositellaan asettamaan HUONEKERROIN 2, 3 tai 4. Vaikutus: (0 = ei vaikutusta, 4 = suuri vaikutus)
TEHONRAJOITUS	Tehonrajoitusta käytetään lämpöpumpun maksimitehonkulutuksen asettamiseen korkeiden energiatariffien aikana.

Varoitus



Lattialämmityksen suuret lämpötilat voivat vahingoittaa lattiapintoja, kuten parketti- ja laminaattilattioita. Menojohdon lämpötila ei saa ylittää lattianvalmistajan antamia lämpötilasuosituksia.

Säädä lämpökäyrä LÄMMITYS-alavalikossa seuraavasti:

← LÄMMITYS	
KÄYRÄ	40 °C
MIN	10 °C
MAKS	55 °C
KÄYRÄ +5	0 °C
KÄYRÄ 0	0 °C
KÄYRÄ -5	0 °C
↓ LÄMMITYS POIS	17 °C

1. Avaa INFORMAATIO-valikon LÄMMITYS-alavalikko.
2. Valitse haluttu parametri ylös- tai alas-painikkeella.
3. Avaa asetus painamalla oikea-painiketta kerran.
4. Nosta tai laske arvoa ylös- tai alas-painikkeella.
5. Paina vasen-painiketta kolmesti.

HUONE-arvojen säätäminen

Lämpökäyrää ja siten sisälämpötilaa voi säätää muuttamalla HUONE-arvoa. Jos HUONE-arvoa muutetaan järjestelmän lämpökäyrän muuttamiseksi, lämpökäyrä ei jyrkkene tai loivene, kuten silloin, jos KÄYRÄ-arvo muuttuu, vaan koko käyrä siirtyy suuntansa säilyttäen 3 °C jokaista HUONE-arvon muutosporrasta kohti.



Tilapäistä sisälämpötilan nostamista tai laske-
mista varten säädetään lämpökäyrän sijaan
HUONE-arvoa.



Liian matalalle asetettu lämpökäyrä ja HUO-
NE-lämpötila vaikuttavat haitallisesti sulatus-
toimintoon. Varmista, ettet laske sisälämpöti-
laa alle 16 °C:seen.

Muuta HUONE-arvoja seuraavasti:

1. Avaa HUONE-arvo ja muuta sitä painamalla ylös- tai alas-painiketta.
2. Säädä sisälämpötilaa suurentamalla tai pienentämällä HUONE-arvoa ylös- ja alas-painikkeilla.
3. Odota kymmenen sekuntia tai poistu valikosta painamalla vasen-painiketta kerran.

5.3 Jakopiiri 1 ja 2

Lämmityksen ja jäähdytyksen pääpiiriin lisäksi kahta jakopiiriä voidaan ohjata erikseen. Näille käytetään samoja parametreja kuin pääpiirille (LÄMMITYS-valikko).

5.4 Käyttövesitila

KÄYTTÖVESI kytkettynä päälle mahdollistaa käyttöveden tuotannon. Jos haluat asettaa käyttöveden määrän ja nopeamman käyttöveden tuotannon etusijalle, muuta tilaksi joko **ECO** tai **COMFORT**. Kun aktivoit **TOP-UP**-toiminnon, lämpöpumppu voi välittömästi aloittaa lämminvesivaraajan lämmityksen käyttämällä kompressoria ja sähköistä lisälämpöä, kunnes säiliö on kokonaan lämmitetty. **TOP-UP**-toiminto on aktivoitava uudelleen aina, kun sitä tarvitaan.

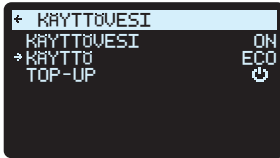

- **COMFORT** on valinta asiakkaille, jotka tarvitsevat runsaasti käyttövettä.
- **ECO** voidaan valita parhaana kompromissina energiatehokkuuden ja käyttöveden saatavuuden välillä.
- **POISSA** on asetus, joka täyttää käyttövesisäiliön vain sen verran, että se säilyttää turvatoiminnot, kuten sulatuksen jne. Yleensä käytetty asetus, kun olet lomalla.

Muista ilmoittaa loppuasiakkaalle, että asetuksia voidaan muuttaa Settings-valikosta

5.5 Jäähdytys

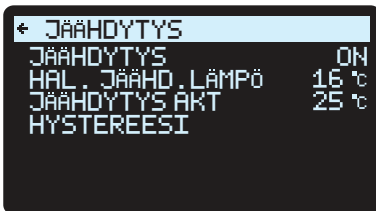

JÄÄHDYTYS-asetusta käytetään jäähdytystoiminnon aktivoimiseen. HAL. JÄÄHD.LÄMPÖ on haluttu jäähdytyslämpötila. JÄÄHDYTYS AKT ilmoittaa alhaisimman ulkolämpötilan, jossa jäähdytys on sallittua.

Huomio



Järjestelmän matalat lämpötilat voivat aiheuttaa tiivistymistä putkiin ja putkiliitoksiin, mikä voi aiheuttaa rakennukseen kosteusvaurioita. Varmista, että jokainen putki ja putkiliitos on eristetty oikein, jos jäähdytyslämpötilan asetus on alle 16 °C (oletus).

5.6 Lämpötilojen lukeminen

← KÄYTTÖTIEDOT	
ULKO	-2°C
HUONE	20°C
MENOJOHTO	39(42)°C
SÄILIÖ	39°C
LAUHD. LÄHTÖ	38,5°C
LAUHD. TULO	31°C
↓ MENOJOHTO	38°C

Tämän valikon arvoja ei voi muuttaa. Menojohdon asetusarvo näytetään sulkeissa.

Asennuksessa olevat erilaiset lämpötilat näkyvät tässä. Kaikki lämpötilat tallennetaan takautuvasti, joten ne voidaan näyttää myös käyrän muodossa.

Jos HUONE-arvona on 20 astetta, lämpökäyrää ei ole muutettu. Jos HUONE-arvo on suurempi tai pienempi, lämpökäyrää on säädetty ylös- tai alaspäin.

5.7 Käyttöajan lukeminen

← KÄYTTÖAIKA	
KOMPRESSORI	0H
LÄMMITYS	0H
JÄÄHDYTYS	0H
KÄYTTÖVESI	0H
LISÄLÄMPÖ 1	0H
LISÄLÄMPÖ 2	0H
↓ LISÄLÄMPÖ 3	0H

KOMPRESSORI näyttää tunteina sen kokonaisajan, jonka lämpöpumppu on ollut päällä asennuksen jälkeen. LÄMMITYS ja JÄÄHDYTYS näyttävät ajan, jonka lämpöpumppu on tuottanut lämpöä ja jäähdytystä. LISÄ- LÄMPÖ 1, 2 ja 3 viittaavat sähkövastukseen ja sen eri tehovaiheisiin.

5.8 Kalenteri

Seuraavia toimintoja voidaan ohjata kalenterista:

- Käyttöveden tuotannon estäminen
- Lämpöpumpun pysäyttäminen korkean energian hinnan aikana (EVU tai tehonrajoitus)
- Puhaltimen melun laskeminen (heikentää suorituskykyä)
- Lämmitys- ja jakopiirien lämpötilan laskeminen.

Tee seuraavasti:

1. Valitse mitä toimintoa ohjataan
2. Valitse KALENT.ASETUKSET (jokaiselle toiminnolle voi valita enintään 8)
3. Valitse AIKATOIMINTO-valikko, jos toimintoa tulee kestää tietyn ajan (PÄIVÄMÄÄRÄ) tai sen tulee olla toistuvaa (PÄIVÄÄ / VIIKKO).
4. Valitse käynnistys- ja pysäytysajat sekä päivämäärä ja viikonpäivät AIKA-ASETUS-valikosta.



Esimerkkejä toistuvasta kalenteriohjauksesta (PÄIVÄÄ / VIIKKO)

5.8.1 Lämpötilan laskun asetus yö- ja päiväaikaan

Aseta LÄMPÖTILAN LASKU seuraavasti:

1. Siirry INFORMAATIO-valikkoon painamalla vasenta nuolipainiketta (<).
2. Siirry LÄMMITYS-valikkoon painamalla (alas)-painiketta ja avaa painamalla oikeaa nuolipainiketta (>).
3. Siirry LÄMPÖTILAALENNUS-valikkoon painamalla (alas)-painiketta ja avaa painamalla oikeaa nuolipainiketta (>).
4. Aseta lämpötila (ylös)- ja (alas)-painikkeilla.
5. Vahvista lämpötila painamalla vasenta nuolipainiketta (<).
6. Poistu LÄMPÖTILAALENNUS-valikosta painamalla vasenta nuolipainiketta (<) ja palaa INFORMAATIO-valikkoon.

5.8.2 Kalenteritoiminnon asetukset (päivämäärä ja aika)

Aseta päivämäärä ja aika (jotta kalenteritoiminto toimii oikein) seuraavasti:

1. Siirry INFORMAATIO-valikkoon painamalla vasenta nuolipainiketta (<).
2. Siirry KALENTERI-valikkoon painamalla (alas)-painiketta ja avaa painamalla oikeaa nuolipainiketta (>).
3. Siirry aika-asetukseen (KELLO) painamalla oikeaa nuolipainiketta (>).
4. Aseta nykyinen aika (ylös)- ja (alas)-painikkeilla ja vahvista oikealla nuolipainikkeella (>).
5. Paina kerran (alas)-painiketta ja siirry päivämäärän asetukseen (PÄIVÄMÄÄRÄ ja VUOSI).
6. Siirry PÄIVÄMÄÄRÄ-valikkoon painamalla oikeaa nuolipainiketta (>).
7. Aseta nykyinen päivämäärä ja vuosi (ylös)- ja (alas)-painikkeilla.
8. Vahvista painamalla oikea nuoli -painiketta (>)
9. Poistu valikosta painamalla vasenta nuolipainiketta (<) ja palaa INFORMAATIO-valikkoon.

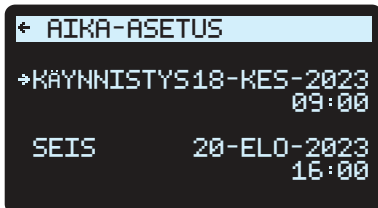

5.8.3 Käyttöveden, EVU:n tai tehonrajoituksen, hiljainen-tilan ja lämpötilan laskun asetus

Aikajakson voi asettaa joko jatkuvaksi tai toistuvaksi.

Aseta näiden toimintojen päivämäärä ja aikajakso seuraavasti:

1. Siirry päävalikosta INFORMAATIO-valikkoon painamalla vasenta nuolipainiketta (<).
2. Siirry KALENTERI-valikkoon painamalla (alas)-painiketta ja avaa painamalla oikeaa nuolipainiketta (>).
3. Siirry toimintoon, jonka haluat asettaa (KÄYTTÖVESI, EVU tai TEHONRAJOITUS, HILJAINEN tai LÄMPÖTILAN ALENTAMINEN) painamalla (alas)-painiketta.
4. Paina oikeaa nuolipainiketta (>) kerran ja aseta Kalenteri 1 (voit asettaa enintään kahdeksan eri kalenteria).
5. Siirry KALENTERI-asetusvalikkoon painamalla oikeaa nuolipainiketta (>).
6. Siirry AIKATOIMINTO-valikkoon painamalla oikeaa nuolipainiketta (>).
7. Ohjelmoi (ylös)- ja (alas)-painikkeilla toiminnoksi PÄIVÄMÄÄRÄ (jatkuva) tai PÄIVÄÄ / VIIKKO (toistuva).
8. Vahvista valinta painamalla oikeaa nuolipainiketta (>). Valitun vaihtoehdon vieressä näkyy tähti-symboli (*).
9. Poistu AIKATOIMINTO-valikosta painamalla vasenta nuolipainiketta (<).
10. Siirry AIKA-ASETUS-valikkoon painamalla kerran (alas)-painiketta ja painamalla oikeaa nuolipainiketta (>).
11. Aseta käynnistys- ja lopetuspäivämäärä ja -aika (ylös)- ja (alas)-painikkeilla. Voit myös asettaa viikonpäivän (MAANANTAI-SUNNUNTAI), jos valitsit PÄIVÄÄ / VIIKKO, katso seuraava esimerkki.
12. Poistu valikosta painamalla vasenta nuolipainiketta (<) ja palaa takaisin INFORMAATIO-valikkoon.

Esimerkki HILJAINEN-tilan asetuksesta joka päivä 22:00 - 07:00:

Halutun kalenteritoiminnon **ENSIMMÄINEN** käynnistys- ja seis-aika:

← HILJAINEN	
KÄYNNISTYS	22:00
SEIS	23:59
MAANANTAI	*
TIISTAI	*
KESKIVIIKKO	*
TORSTAI	*
↓ PERJANTAI	*

Selaa alaspäin nähdäksesi kaikki viikonpäivät:

← HILJAINEN	
MAANANTAI	*
TIISTAI	*
KESKIVIIKKO	*
TORSTAI	*
PERJANTAI	*
LAUANTAI	*
SUNNUNTAI	*

Halutun kalenteritoiminnon **TOINEN** käynnistys- ja seis-aika:

Selaa alaspäin nähdäksesi kaikki viikonpäivät:

← HILJAINEN	
KÄYNNISTYS	00:01
SEIS	07:00
MAANANTAI	*
TIISTAI	*
KESKIVIIKKO	*
TORSTAI	*
↓ PERJANTAI	*

← HILJAINEN	
MAANANTAI	*
TIISTAI	*
KESKIVIIKKO	*
TORSTAI	*
PERJANTAI	*
LAUANTAI	*
SUNNUNTAI	*



Jotta kalenteritoiminto toimii, SEIS-ajan asetus on oltava viimeistään 23:59 ja KÄYNNISTYS-ajan asetus aikaisintaan 00:01. Se tarkoittaa, että jotta kalenteri toimii yön yli, kaikissa kalenteritoiminnoissa on asetettava KAKSI käynnistys- ja seis-aikaa.

5.9 Hälytyshistoria

NIMI HÄLYTYS Näyttää tietoja 10 hälytyksestä ja hälytysajasta.

6 Säännölliset tarkistukset

6.1 Toimintatarkastus

Hälytyksen merkkivalo palaa normaalikäytössä vihreänä sen merkiksi, että kaikki on kunnossa. Hälytyksen satuessa merkkivalo alkaa vilkkua näytössä vihreänä ja samalla näyttöön tulee virheilmoitus tekstiviestinä.

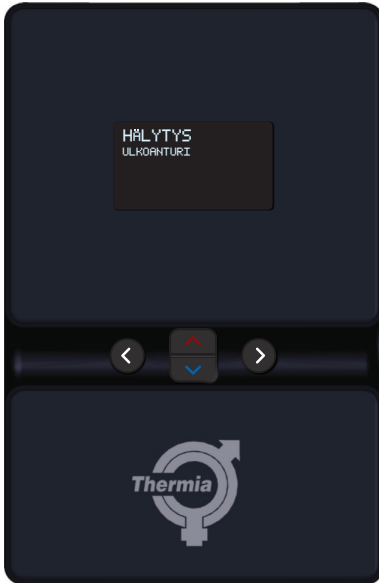

Tarkasta hälytyksen merkkivalo säännöllisesti sen varmistamiseksi, että järjestelmä toimii oikein. Mikäli järjestelmä antaa hälytyksen, lämpöpumppu lämmittää taloa, jos mahdollista. Ensisijaisesti kompressorilla, toissijaisesti lisälämmöllä. Käyttöveden tuotanto loppuu merkinä siitä, että jotakin tarkistettavaa on tapahtunut.

Hälytys ilmaistään näytössä näkyvällä tekstillä HÄLYTYS ja hälytysviestillä/hälytyskoodilla. Esimerkkejä mahdollisista hälytysviesteistä:

Viesti	Merkitys
ULKOL.ANTURI	Jotain on luultavasti tapahtunut ulkolämpötilan anturin kaapeliliitännälle, kaapelille tai anturille. Tarkista onko fyysisiä vaurioita. Ota yhteyttä asentajaan, jos hälytys jatkuu.
MENOJ. ANTURI	Saat lisäohjeita ottamalla yhteyttä asentajaan.
Muu hälytysviesti	Yritä kuitata hälytys seuraavasti. Jos hälytys ei poistu, ota yhteys asentajaan.

Hälytyksen kuittaus

Sellaiset hälytykset, jotka eivät kuittaudu automaattisesti, on kuitattava erikseen. Kuittaa hälytys asettamalla lämpöpumppu käyttötilaan POIS ja sitten takaisin haluttuun käyttötilaan.

Jos hälytys ei poistu, ota yhteys asentajaan.

HUOMIO! Älä jätä lämpöpumppua POIS-tilaan alhaisten ulkolämpötilojen jäätymisvaurioriskin vuoksi.

6.2 Lämmityspiirin menojohdon vedenpaineen tarkastaminen

Asennuksen menojohdon paine on tarkistettava kerran kuukaudessa. Painemittarin on näytettävä lukemaa 0,8–1,5 baaria järjestelmävaatimusten mukaan. Jos arvo on alle 0,8 baaria, kun vesi on kylmää, vesi on täytettävä ylärajaan (koskee tilannetta jossa paisuntasäiliö on tyhjä). Lämmitysjärjestelmän täytössä voi käyttää vesijohtovettä. Joissain tilanteissa, jos vesi on esimerkiksi erittäin kovaa, se ei sovellu järjestelmän täyttämiseen. Ota tarvittaessa yhteys laitteen asentajaan.



Älä lisää vedenkäsittelyn lisäaineita lämmitysjärjestelmän veteen!



Suljetussa paisuntasäiliössä on ilmatäytteinen paisuntasäiliö, joka tasaa järjestelmän tilavuuden vaihteluita. Sitä ei saa missään tapauksessa tyhjentää ilmasta.

6.3 Varoventtiilien tarkistus

Järjestelmän varoventtiilit on tarkastettava vähintään neljästi vuodessa, jotta kalkkikertymät eivät tuki mekanisme.

Vesivaraajan varoventtiili suojaa varaajaa vesisäiliön liialta korkeapaineelta. Se on asennettu kylmän veden tuulojohtoon ja avautuu alaspäin. Jos varoventtiiliä ei tarkasteta säännöllisesti, vesisäiliö voi vahingoittua. Varoventtiili päästää yleensä hieman vettä pois, kun varaaja täyttyy, etenkin sen jälkeen, kun käyttövetä on käytetty paljon.

Varoventtiilit voidaan tarkistaa kääntämällä korkkia neljänneskiertos myötäpäivään, kunnes ylivuotoputkesta tulee vähän vettä. Varoventtiili on vaihdettava, jos se ei toimi oikein. Ota tällöin yhteys asentajaan.

Varoventtiilien avautumispainetta ei voi säätää.

6.4 Vuodon sattuessa

Jos lämpöpumpun ja vesihanojen välillä olevissa käyttövesijohdoissa sattuu vuoto, sulje kylmän veden tulolinjan sulkuventtiili heti. Ota sitten yhteys asentajaan.

6.5 iTec XT: R32-kylmäainevuodon sattuessa

iTec XT



Ulkkoyksikössä on kylmäainetta, joka on syttyvää ja jota vain tehtävään koulutettu ja valtuutettu henkilöstö saa käsitellä. Jos epäillään vuotoa, ota yhteys asentajaan.

6.6 iTec XTR: R290-kylmäainevuodon sattuessa

iTec XTR



Ulkkoyksikössä on kylmäainetta, joka on erittäin syttyvää ja jota vain tehtävään koulutettu ja valtuutettu henkilöstö saa käsitellä. Jos epäillään vuotoa, ota yhteys asentajaan.

6.7 Lämmityspiirin roskasihdin puhdistus



Lämpöpumppu on sammutettava pääkytkimestä ennen puhdistuksen aloittamista.



Asennuksen jälkeen roskasihti on puhdistettava kahdesti vuodessa. Puhdistusväliä voidaan pidentää, jos puhdistaminen kahdesti vuodessa on ilmeisen tarpeetonta.



Kun avaat roskasihdin kotelon, varaudu kuivaamaan siitä yleensä valuva pieni käyttöviesimäärä liinalla.

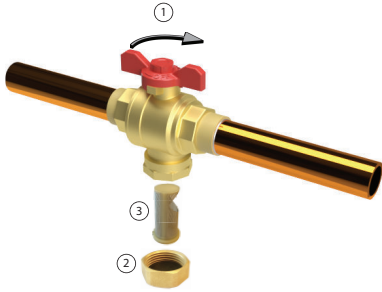

1. Kääntökahva
2. Roskasihti
3. Kansi ja kumitiiviste

Roskasihti voi näyttää erilaiselta mallista riippuen.

Puhdista roskasihti seuraavasti:

1. Sammuta lämpöpumppu.
2. Käännä kahva kiinni-asentoon (ks. yllä oleva kuva).
3. Kierrä kansi irti ja poista se.
4. Irrota roskasihti.
5. Huuhtelee roskasihti.
6. Asenna roskasihti takaisin.
7. Tarkista, että tiiviste on paikallaan.
8. Kierrä kansi takaisin paikalleen.
9. Käännä kahva auki-asentoon.
10. Käynnistä lämpöpumppu.

6.8 Ulkoyksikön huolto ja puhdistus

Tarkista ulkoyksikkö säännöllisesti vaurioiden välttämiseksi:

- Pidä ulkoyksikön ympärillä oleva alue vapaana syttymislähteistä ja avotulesta. Katso kappale: Ulkoyksikön turva-alue.iTec XTR
- Pidä laite puhtaana roskista, kuten lehdistä ja liasta.
- Tarkista ja puhdista laite, jotta puhaltimen ritilä ei tukkeudu myrskyssä tai ankarassa säässä.
- Varmista, ettei tyhjennysalueen ja puhaltimen ritilän ympärille ole kertynyt lunta tai jäätä.

Puhdista ulkoyksikön kansi kostealla liinalla ja vältä emäksisiä puhdistusaineita.

7 Ohjaustietokoneen oletusasetus

Taulukon ensimmäisessä sarakkeessa näkyvät asetukset, joita käyttäjä voi muuttaa. Toisessa sarakkeessa näkyvät tehdasasetukset ja kolmannessa lämpöpumpun asentaneen asentajan tekemät asetukset.

Asetus	Tehdasasetus	Asiakaskohtaiset asetukset
HUONE	20 °C	
KÄYTTÖ	 (POIS)	
KÄYRÄ	40 °C	
MIN	20 °C	
MAKS	55 °C (lattiaämmitysjärjestelmissä 45 °C)	
KÄYRÄ 5	0 °C	
KÄYRÄ 0	0 °C	
KÄYRÄ -5	0 °C	
LÄMMITYS POIS	17 °C	
SUURI TEHO (ei koske mallia iTec XTR)		

8 Asennuspöytäkirja

Yleistä	
Ulkoyksikön malli	
Sarjanumero	
Sisäyksikön malli	
Sarjanumero	

Putkiasennus	
Yritys	
Yhteystiedot	
Puhelinnumero	

Sähköasennus	
Yritys	
Yhteystiedot	
Puhelinnumero	

Käyttöönotto	
Yritys	
Yhteystiedot	
Puhelinnumero	
Lopputarkastuksen päivämäärä	

9 Tarkistuslista

Sijainti

- Pinnan säätö
- Tyhjennys

Putken asennus, kuuma ja kylmä puoli

- Putkiliitännät kaavion mukaisesti
- Joustavat letkut
- Paisunta- ja ilmausastia
- Suodatin, kuuma ja kylmä puoli
- Putken eristys
- Patteriventtiilien avaus
- Vuototesti, kuuma ja kylmä puoli

Sähköasennus

- Katkaisin
- Varoke
- Ulkoanturin sijoittaminen

Käyttöönotto

- Ilmaus, kuuma ja kylmä puoli
- Ohjausjärjestelmän asettaminen
- Osien manuaalinen testaus
- Toimintatilojen manuaalinen testaus
- Melutarkastus
- Varoventtiilien toimintatesti
- Sekoitusventtiilin toimintatesti
- Lämmitysjärjestelmän säätäminen

Asiakastiedot

- Tämän oppaan sisältö
- Varo-ohjeet
- Ohjain, toiminta
- Asetukset ja säädöt
- Säännölliset tarkistukset
- Viittaus huoltovaatimukseen
- Takuut

10 Huoltosuunnitelma

Suosittelemme parhaan suorituskyvyn ja huoltovälin saavuttamiseksi, että lämpöpumppu huolletaan 12 kuukauden välein.

Huoltoyritys*	Huoltoasentajan allekirjoitus*
Päivämäärä (vuosi-kuukausi-päivä)*	Asiakkaan allekirjoitus*
Huomautuksia*	

Huoltoyritys*	Huoltoasentajan allekirjoitus*
Päivämäärä (vuosi-kuukausi-päivä)*	Asiakkaan allekirjoitus*
Huomautuksia*	

Huoltoyritys*	Huoltoasentajan allekirjoitus*
Päivämäärä (vuosi-kuukausi-päivä)*	Asiakkaan allekirjoitus*
Huomautuksia*	

Huoltoyritys*	Huoltoasentajan allekirjoitus*
Päivämäärä (vuosi-kuukausi-päivä)*	Asiakkaan allekirjoitus*
Huomautuksia*	

Huoltoyritys*	Huoltoasentajan allekirjoitus*
Päivämäärä (vuosi-kuukausi-päivä)*	Asiakkaan allekirjoitus*
Huomautuksia*	



Käyttöohje

iTec XT and iTec XTR

Thermia AB
PL 950
SE 671 29 ARVIKA
Puhelin +46 570 81300
Sähköposti: info@thermia.com
Internet: www.thermia.com

Thermia ei vastaa luetteloissa, esitteissä tai painotuotteissa mahdollisesti esiintyvistä virheistä. Thermia pidättää itselleen oikeuden tehdä ennalta ilmoittamatta tuotteisiinsa muutoksia, myös jo tilattuihin, mikäli tämä voi tapahtua muuttamatta jo sovitun suoritusarvoja. Kaikki tässä materiaalissa esiintyvät tavaramerkit ovat asianomaisten yritysten omaisuutta. Thermia AB ja Thermia AB logo ovat Thermia AB:n tavaramerkkejä. Kaikki oikeudet pidätetään.